

Artikeldatenblatt

UNC-Schraube UNC6-32x4,8 Polyamid natur Phillips Linsenkopf

Artikel-Nr.: 001.67.616



Antrieb:	Kreuzschlitz / Phillips-H
Antriebsgröße:	Phillips PH2
Brennbarkeitsklasse:	UL94-V2
Farbe:	natur
Gewindegröße:	UNC6-32
Kopfdurchmesser [mm]:	6.7
Kopfform:	Linsenkopf
Kopfhöhe [mm]:	2.3
Länge [mm]:	4.8
Material:	PA 6.0
Materialgruppe:	Kunststoff
Gewicht:	0.1g
Konformitäten:	



Abbildung ggf. ähnlich

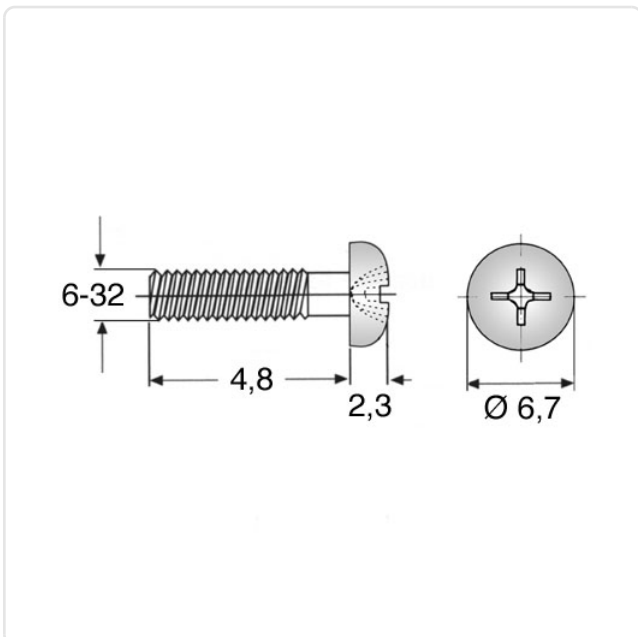

Alle Informationen
erhalten Sie im Web auf
unserer Artikeldetailseite

Sie wünschen eine individuelle Beratung ?
Wir freuen uns auf Ihre E-Mail an products@ettinger.de.

Änderungen und Irrtümer vorbehalten.