

Artikeldatenblatt

## Flachkopfschraube ISO7045 M3x45 Stahl 4.8 verzinkt Torx Linsenkopf

Artikel-Nr.: 082.56.351



Antrieb:	TORX
Antriebsgröße:	Torx T10
DIN/ISO:	DIN7985 / ISO7045
Gewindegröße:	M3
Kopfdurchmesser [mm]:	6
Kopfform:	Linsenkopf
Kopfhöhe [mm]:	2.4
Länge [mm]:	45
Material:	Stahl 4.8
Materialgruppe:	Stahl
Oberfläche:	verzinkt blau 5µm A2K
Gewicht:	2.23g
Konformitäten:	



Abbildung ggf. ähnlich

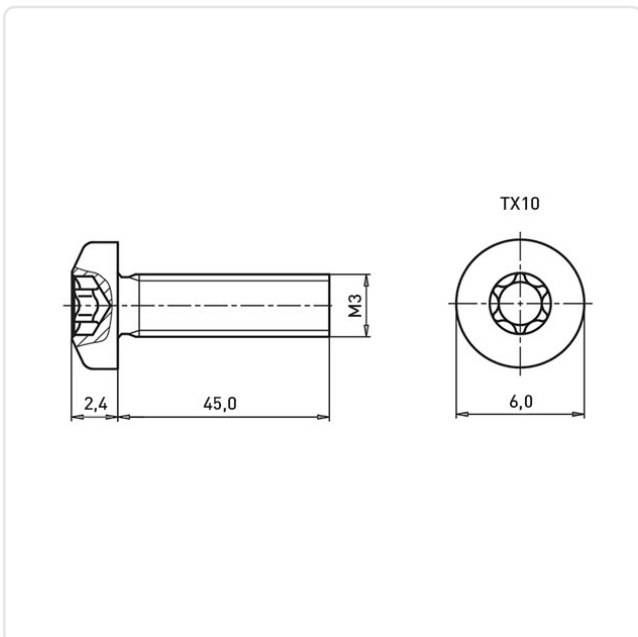

Alle Informationen  
erhalten Sie im Web auf  
unserer Artikeldetailseite

Sie wünschen eine individuelle Beratung ?  
Wir freuen uns auf Ihre E-Mail an [products@ettinger.de](mailto:products@ettinger.de).

Änderungen und Irrtümer vorbehalten.