

Artikeldatenblatt

Kombischraube ISO7045 PZ Z4-1 M3x10 ST 4.8 verzinkt U-Scheibe+Federring

Artikel-Nr.: 081.58.346



Abbildung ggf. ähnlich

| | |
|-----------------------|---|
| Antrieb: | Kreuzschlitz / Pozidriv-Z |
| Antriebsgröße: | Pozidriv PZ1 |
| DIN/ISO: | DIN7985 / ISO7045 |
| Gewindegröße: | M3 |
| Kombination: | Unterlegscheibe DIN6902-1 und Federring DIN6905 |
| Kopfdurchmesser [mm]: | 6 |
| Kopfform: | Linsenkopf |
| Kopfhöhe [mm]: | 2.4 |
| Länge [mm]: | 10 |
| Material: | Stahl 4.8 bleifrei |
| Oberfläche: | verzinkt blau 5µm A2K |
| Gewicht: | 1.02g |
| Konformitäten: | |

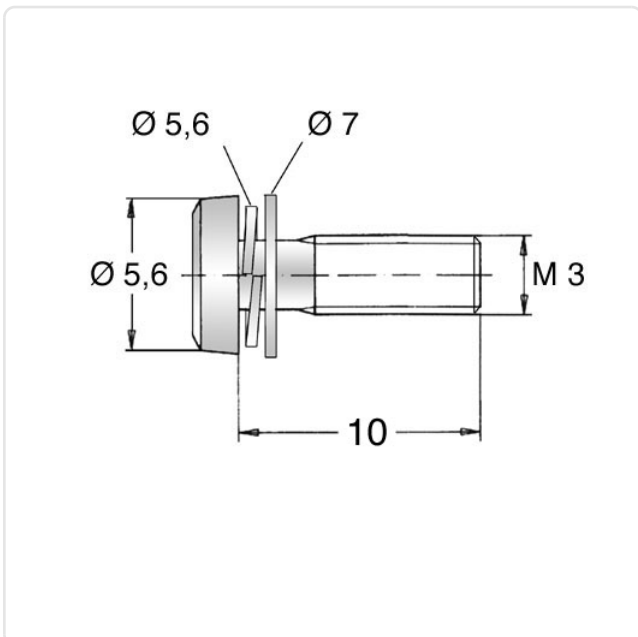

Alle Informationen erhalten Sie im Web auf unserer Artikeldetailseite

Sie wünschen eine individuelle Beratung ?
Wir freuen uns auf Ihre E-Mail an products@ettinger.de.

Änderungen und Irrtümer vorbehalten.