

Artikeldatenblatt

Flachkopfschraube ISO7380-2 M4x4 RF A2 blank TX Halbrund mit Bund

Artikel-Nr.: 001.61.402



Antrieb:	TORX
Antriebsgröße:	Torx T20
DIN/ISO:	ISO7380-2
Gewindegröße:	M4
Kopfdurchmesser [mm]:	9.4
Kopfform:	Halbrundkopf mit Bund
Kopfhöhe [mm]:	2.2
Länge [mm]:	4
Material:	Stahl rostfrei A2
Materialgruppe:	Stahl rostfrei
Oberfläche:	blank
Gewicht:	0.92g
Konformitäten:	



Abbildung ggf. ähnlich

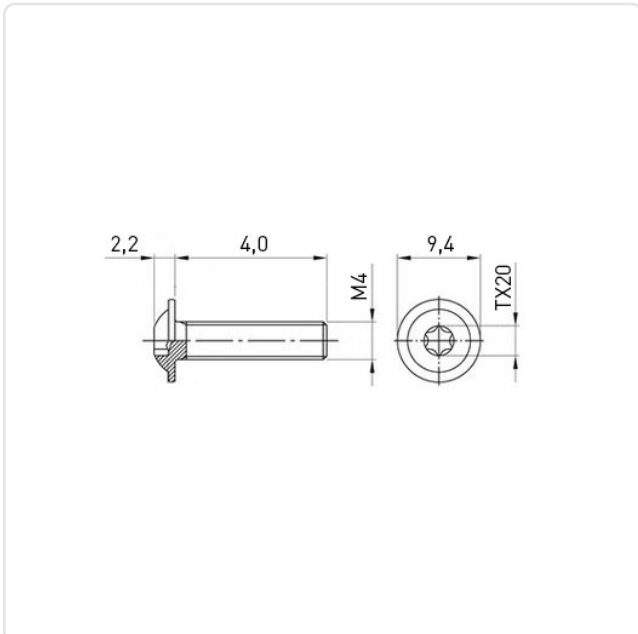

Alle Informationen
erhalten Sie im Web auf
unserer Artikeldetailseite

Sie wünschen eine individuelle Beratung ?
Wir freuen uns auf Ihre E-Mail an products@ettinger.de.

Änderungen und Irrtümer vorbehalten.