

Artikeldatenblatt

Flachkopfschraube ISO7380-1 M5x12 Stahl 8.8 verzinkt Torx Halbrundkopf

Artikel-Nr.: 001.53.551

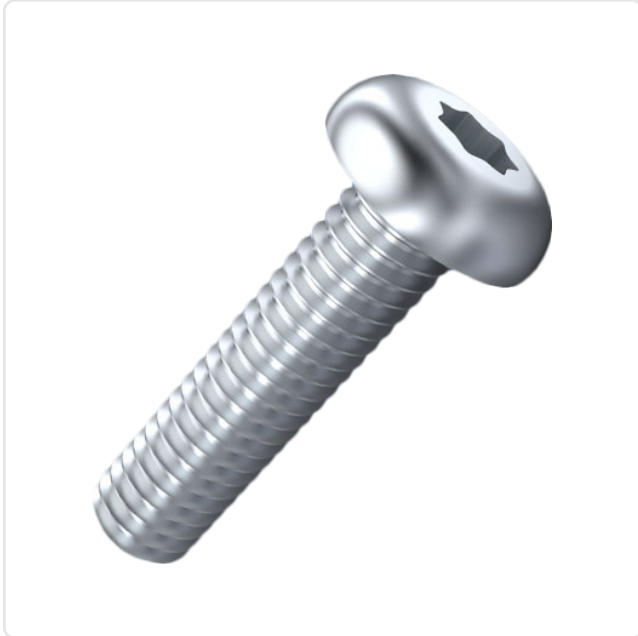

Antrieb:	TORX
Antriebsgröße:	Torx T25
DIN/ISO:	ISO7380-1
Gewindegröße:	M5
Kopfdurchmesser [mm]:	9.5
Kopfform:	Halbrundkopf
Kopfhöhe [mm]:	2.75
Länge [mm]:	12
Material:	Stahl 8.8
Materialgruppe:	Stahl
Oberfläche:	verzinkt blau 5µm A2K
Gewicht:	2.4g
Konformitäten:	



Abbildung ggf. ähnlich

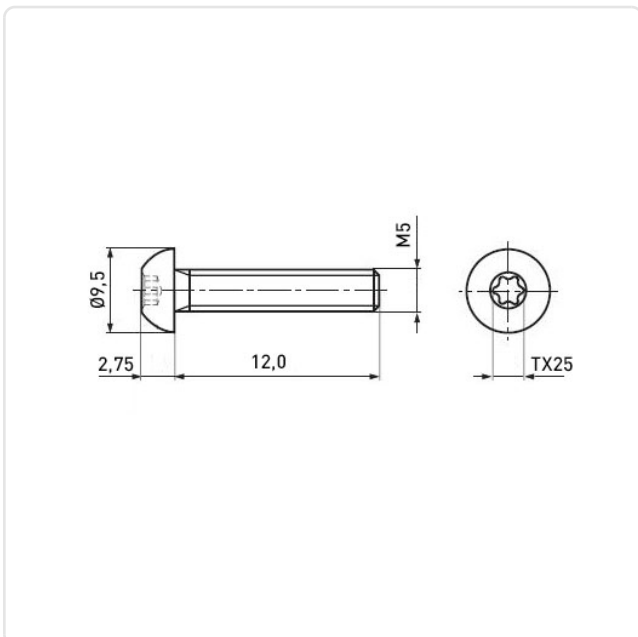

Alle Informationen
erhalten Sie im Web auf
unserer Artikeldetailseite

Sie wünschen eine individuelle Beratung ?
Wir freuen uns auf Ihre E-Mail an products@ettinger.de.

Änderungen und Irrtümer vorbehalten.