

Artikeldatenblatt

Blechschraube ISO14585 Form C Ø4,2x60 Einsatzstahl verzinkt Torx Linsenkopf

Artikel-Nr.: 082.96.481

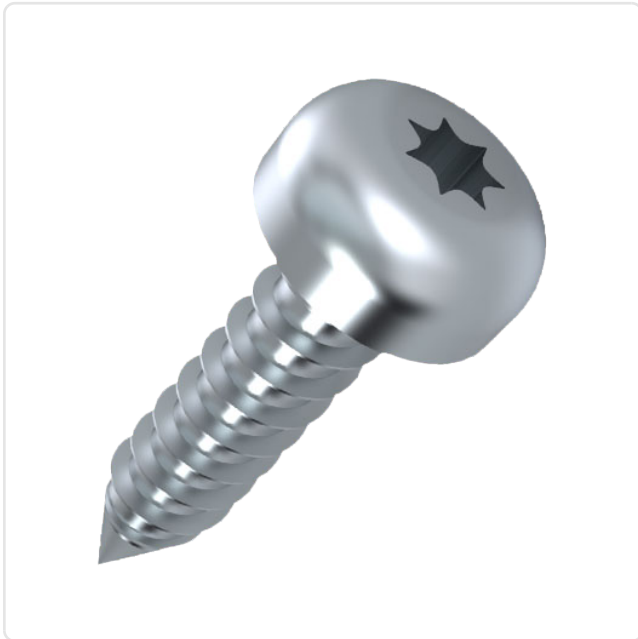

Antrieb:	TORX
Antriebsgröße:	Torx T20
DIN/ISO:	ISO14585
Gewindedurchmesser [mm]:	Ø 4,2
Kopfdurchmesser [mm]:	8
Kopfform:	Linsenkopf
Kopfhöhe [mm]:	3.1
Länge [mm]:	60
Material:	Einsatzstahl
Materialgruppe:	Stahl
Oberfläche:	verzinkt blau 5µm A2K
Gewicht:	4.78g
Konformitäten:	



Abbildung ggf. ähnlich

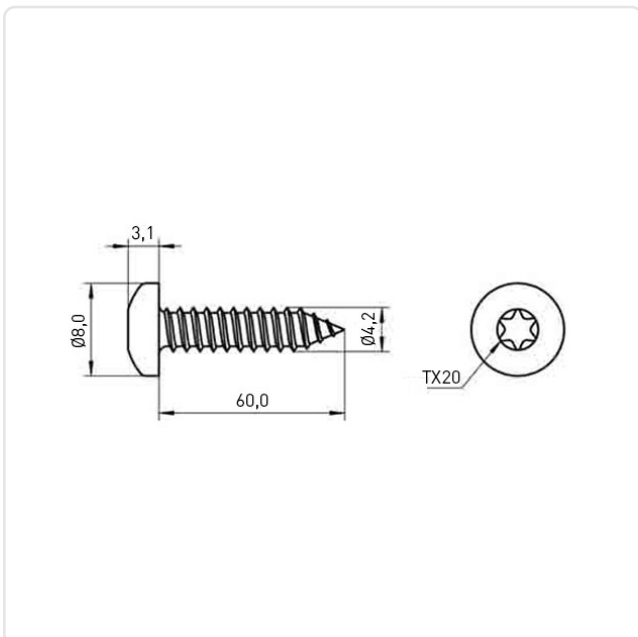

Alle Informationen
erhalten Sie im Web auf
unserer Artikeldetailseite

Sie wünschen eine individuelle Beratung ?
Wir freuen uns auf Ihre E-Mail an products@ettinger.de.

Änderungen und Irrtümer vorbehalten.