

Artikeldatenblatt

Zylinderkopfschraube ISO14580 M2x6 Stahl rostfrei A2 blank Torx

Artikel-Nr.: 001.63.122



Antrieb:	TORX
Antriebsgröße:	Torx T6
DIN/ISO:	ISO14580
Gewindegröße:	M2
Kopfdurchmesser [mm]:	3.8
Kopfform:	Zylinderkopf flach
Kopfhöhe [mm]:	1.55
Länge [mm]:	6
Material:	Stahl rostfrei A2
Materialgruppe:	Stahl rostfrei
Oberfläche:	blank
Gewicht:	0.2g
Konformitäten:	



Abbildung ggf. ähnlich

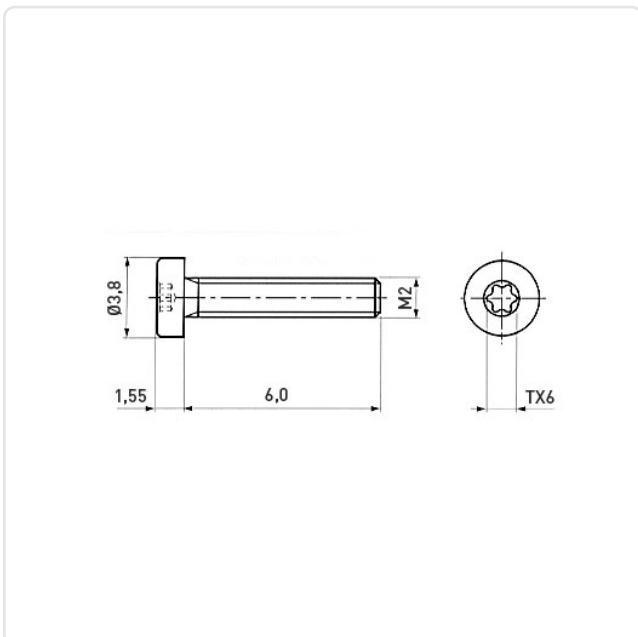

Alle Informationen
erhalten Sie im Web auf
unserer Artikeldetailseite

Sie wünschen eine individuelle Beratung ?
Wir freuen uns auf Ihre E-Mail an products@ettinger.de.

Änderungen und Irrtümer vorbehalten.