

Artikeldatenblatt

Spreizniet Ø2,5 | 4,1-4,6 Polyamid 6.6 schwarz

Artikel-Nr.: 072.85.203



Abbildung ggf. ähnlich

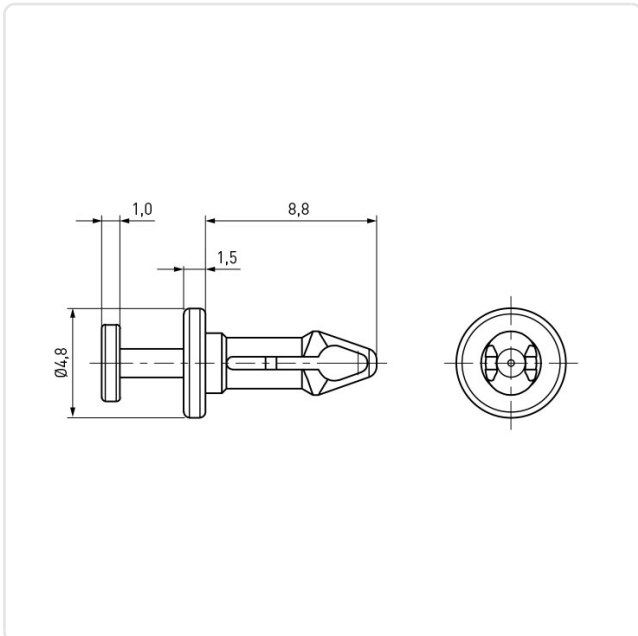

Bautyp:	lösbar
Brennbarkeitsklasse:	UL94-V2
Farbe:	schwarz
Kopfdurchmesser [mm]:	4.8
Kopfhöhe [mm]:	1.5
Länge [mm]:	8.8
Material:	PA 6.6
Montagebohrung Bereich [mm]:	Ø 2,5-2,6
Nietdurchmesser [mm]:	2.5
Stärke Montageplatte [mm]:	4,1-4,6
Gewicht:	0.09g
Konformitäten:	



Alle Informationen
erhalten Sie im Web auf
unserer Artikeldetailseite

Sie wünschen eine individuelle Beratung ?
Wir freuen uns auf Ihre E-Mail an products@ettinger.de.

Änderungen und Irrtümer vorbehalten.